

PRODUKTÜBERSICHT 2026

Kanalguss

Mit Erscheinen dieser Produktübersicht werden alle früheren Ausgaben ungültig. In dieser Produktübersicht sind die standardisierten Produkte angeführt. Natürlich können wir Ihnen Sonderlösungen in sämtlichen Bereichen von Schachtabdeckungen und Einlaufrosten aus Gusseisen, Stahl und Edelstahl anbieten. Wir behalten uns Änderungen zu Inhalt und Preisen vor. Die Preise sind in Euro ausgewiesen und verstehen sich als Bruttopreise exkl. MwSt.

Für Verkauf und Lieferung der INDUSTRIE-GUSS-METALL VERTRIEBS GMBH gelten „Allgemeine Lieferungs- und Zahlungsbedingungen Seite 20 und 21.

Alle Abbildungen, Maße und Gewichte sind unverbindlich, da wir ständig an der Verbesserung unserer Erzeugnisse arbeiten. Sämtliche Maße sind in Millimeter angegeben, die angegebenen Gewichte wurden als Durchschnittswerte ermittelt. Aus den Abbildungen sind Form, Proportionen und Größe erkennbar, konstruktive Details lassen sich daraus nicht ableiten.

Konstruktive Änderungen bzw. Verbesserungen, die durch technische Weiterentwicklung bedingt sind, behalten wir uns ausdrücklich vor (Redaktionsstand 12/2022).

Angaben über Normen, Schutzrechte, Güte-, Prüf- und Warenzeichen entsprechen dem Stand zum Zeitpunkt der Drucklegung dieses Katalogs.

Nachdruck, Übersetzung oder sonstige Vervielfältigung der Produktübersicht, auch von Auszügen oder Zeichnungen daraus, sind nur mit unserer **ausdrücklichen schriftlichen** Genehmigung gestattet.

Alle Rechte an Text, Bild und Aufmachung bleiben vorbehalten.

Die Industrie-Guss-Metall Vertriebs GmbH ist die Generalvertretung der MEIERGUSS Sales & Logistics GmbH & Co. KG, auf der Welle 5-7, D-32369 Rahden. Deren Produkte entnehmen Sie bitte der Homepage <http://www.meierguss.de> .

Adresse Lager:

Industrie-Guss-Metall
Vertriebs GmbH
Industriegelände 10d
A-7035 Steinbrunn

Anfahrtsplan Lager:

- Autobahn A3 Abfahrt Hornstein
- L 216 Eisenstädter Straße Richtung Neufeld
- In Neufeld links auf die L217 Steinbrunner Straße Richtung Steinbrunn
- Links auf Industriegelände 3312/6

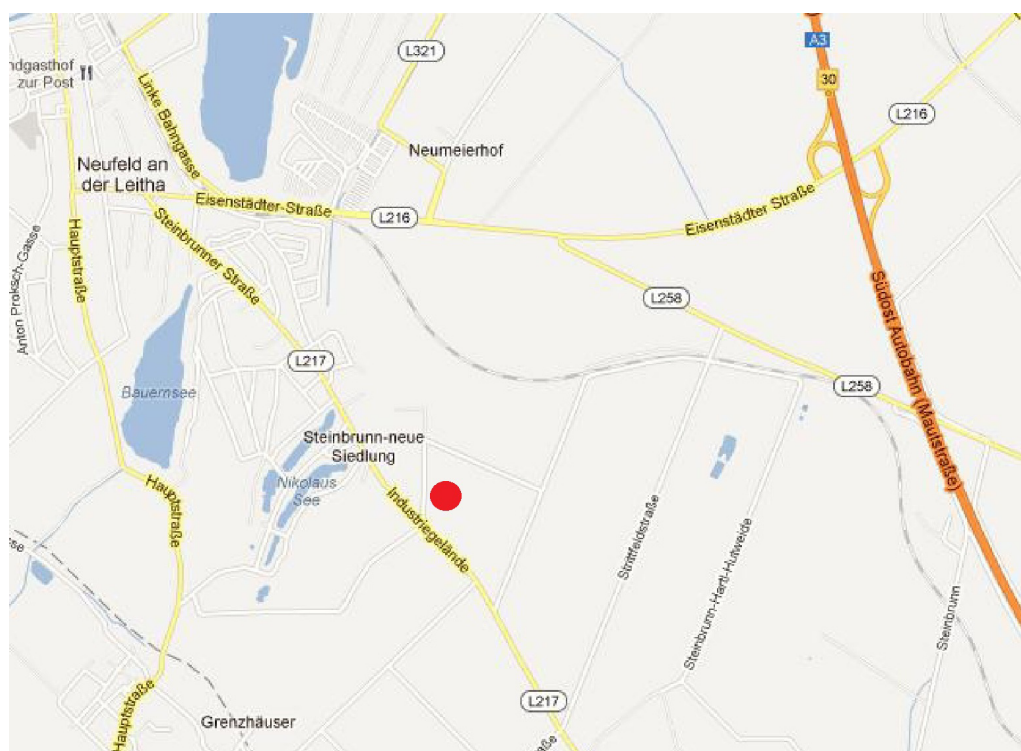
**INDUSTRIE-GUSS-METALL**

Vertriebs GmbH
Wiener Neustädter Straße 58
A-7035 Steinbrunn

☎ +43 664 39 29 531
+43 664 92 28 850
Email: gludovatz@i-g-m.co.at
gosse@i-g-m.co.at
office@i-g-m.co.at
Web: www.i-g-m.co.at

**Schachtabdeckungen rechteckig
mit Übereinstimmungsnachweis nach der Verordnung des OIB
Deckel und Rahmen nicht austauschbar!**

Artikelnummer	Klasse	h (mm)	Gew. (kg)	Stk./Pal	€/Stk.
---------------	--------	--------	-----------	----------	--------

Nennweite 250 x 250 mm

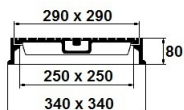
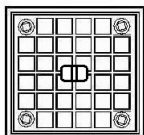

Deckel: Gusseisen

Rahmen: Gusseisen

25-25-400 verschraubt	D 400 kN	80	27	20	415,00
-----------------------	----------	----	----	----	--------

tagwasserdicht verschraubt:

25-25-400-T	D 400 kN	80	27	20	520,00
-------------	----------	----	----	----	--------

Nennweite 600 x 400 mm

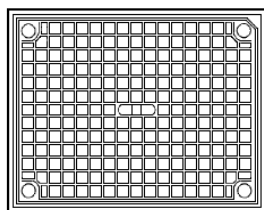

Deckel: Gusseisen

Rahmen: Gusseisen

60-40-015	A 15 kN	60	43	16	435,00
60-40-125	B 125 kN	60	45	16	485,00
60-40-250	C 250 kN	60	50	16	565,00
60-40-400 verschraubt	D 400 kN	80	68	10	890,00

tagwasserdicht verschraubt:

60-40-015-T	A 15 kN	60	43	16	535,00
60-40-125-T	B 125 kN	60	45	16	585,00
60-40-250-T	C 250 kN	60	50	16	665,00
60-40-400-T	D 400 kN	80	68	10	940,00

Nennweite 600 x 600 mm

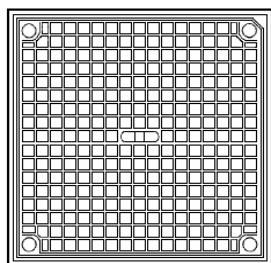

Deckel: Gusseisen

Rahmen: Gusseisen

60-60-015	A 15 kN	60	58	16	590,00
60-60-125	B 125 kN	60	64	16	640,00
60-60-250	C 250 kN	60	64	16	810,00
60-60-400 verschraubt	D 400 kN	80	84	10	1070,00

tagwasserdicht verschraubt:

60-60-015-T	A 15 kN	60	58	16	690,00
60-60-125-T	B 125 kN	60	64	16	740,00
60-60-250-T	C 250 kN	60	64	16	910,00
60-60-400-T	D 400 kN	80	84	10	1120,00

**Schachtabdeckungen rechteckig
mit Übereinstimmungsnachweis nach der Verordnung des OIB
Deckel und Rahmen nicht austauschbar!**

Artikelnummer	Klasse	h (mm)	Gew. (kg)	Stk./Pal	€/Stk.
---------------	--------	--------	-----------	----------	--------

Nennweite 800 x 600 mm

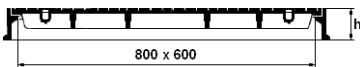
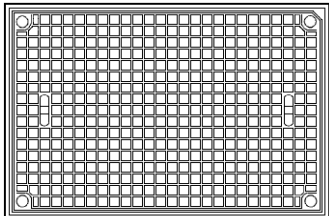

Deckel: Gusseisen
Rahmen: Gusseisen

80-60-015	A 15 kN	80	102	6	1100,00
80-60-125	B 125 kN	80	102	6	1200,00
80-60-250	C 250 kN	80	113	6	1240,00
80-60-400 verschraubt	D 400 kN	80	113	6	1450,00

tagwasserdicht verschraubt:

80-60-015-T	A 15 kN	80	102	6	1200,00
80-60-125-T	B 125 kN	80	102	6	1300,00
80-60-250-T	C 250 kN	80	113	6	1340,00
80-60-400-T	D 400 kN	80	113	6	1510,00

Nennweite 1000 x 600 mm

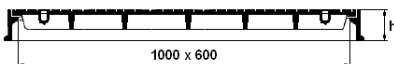
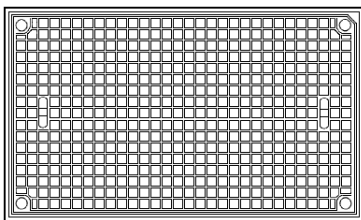

Deckel: Gusseisen
Rahmen: Gusseisen

100-60-015	A 15 kN	80	110	6	1300,00
100-60-125	B 125 kN	80	120	6	1400,00
100-60-250	C 250 kN	80	135	6	1610,00
100-60-400 verschraubt	D 400 kN	80	135	6	1890,00

tagwasserdicht verschraubt:

100-60-015-T	A 15 kN	80	110	6	1400,00
100-60-125-T	B 125 kN	80	120	6	1500,00
100-60-250-T	C 250 kN	80	135	6	1710,00
100-60-400-T	D 400 kN	80	135	6	1960,00

Nennweite 800 x 800 mm

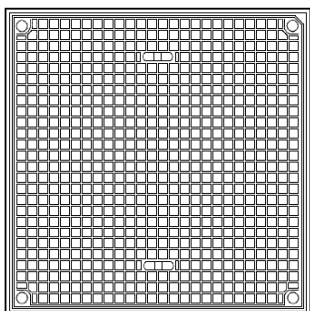

Deckel: Gusseisen
Rahmen: Gusseisen

80-80-125	B 125 kN	80	146	5	1650,00
80-80-400 verschraubt	D 400 kN	80	160	5	2050,00

tagwasserdicht verschraubt:

80-80-125-T	B 125 kN	80	146	5	1750,00
80-80-400-T	D 400 kN	80	160	5	2120,00

**Schachtabdeckungen rechteckig
mit Übereinstimmungsnachweis nach der Verordnung des OIB
Deckel und Rahmen nicht austauschbar!**

Artikelnummer	Klasse	h (mm)	Gew. (kg)	Stk./Pal	€/Stk.
---------------	--------	--------	-----------	----------	--------

Nennweite 1000 x 1000 mm

Deckel: Gusseisen
Rahmen: Gusseisen

100-100-125	B 125 kN	80	235	5	3290,00
100-100-400 verschraubt	D 400 kN	80	235	5	3800,00

tagwasserdicht verschraubt:

100-100-125-T	B 125 kN	80	235	5	3390,00
100-100-400-T	D 400 kN	80	235	5	3890,00

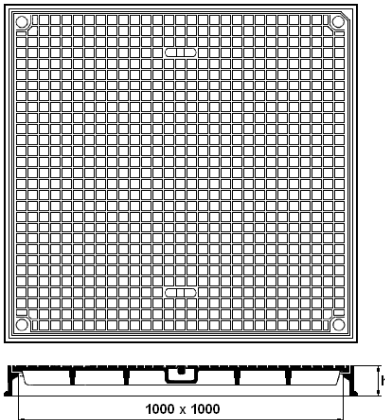

nach EN 124

ohne Übereinstimmungszeugnis nach der Verordnung des OIB!

Deckel: Gusseisen
Rahmen: Gusseisen

Nennweite 1200 x 1002 mm

tagwasserdicht verschraubt:

120-100-125-T	B 125 kN	80	255	5	5000,00
120-100-400-T	D 400 kN	80	255	5	5800,00

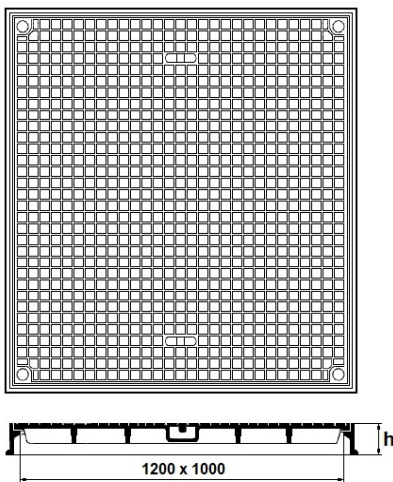

Nennweite 360 x 180 mm

verschraubt:

PUTZDECKEL-400-V-180	D 400 kN	75	26	40	690,00
----------------------	----------	----	----	----	--------

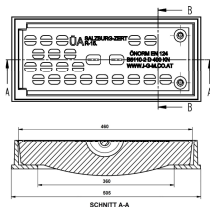

Nennweite 830 x 150 mm

verschraubt:

PUTZDECKEL-400-2-180-V	D 400 kN	75	49	20	1380,00
------------------------	----------	----	----	----	---------

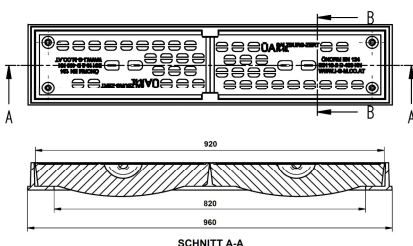

**Reihenschachtabdeckungen
mit Übereinstimmungsnachweis nach der Verordnung des OIB
Deckel und Rahmen nicht austauschbar!**

Artikelnummer	Nennweite (mm)	Klasse	h (mm)	Gew. (kg)	€/Stk.
---------------	----------------	--------	--------	-----------	--------

Deckel: Gusseisen 2-teilig

Rahmen: Stahl verzinkt

je Deckel 4-fach verschraubt
tagwasserdicht
mit herausnehmbarem Mittelträger

**Nur für verkehrsberuhigte Zonen geeignet!
Einbau- und Bedienungsanleitung beachten!**

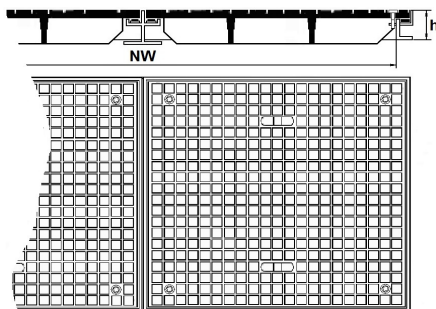

125-60-125-T	1250 x 600	B 125 kN	60	100	2980,00
125-60-250-T	1250 x 600	C 250 kN	60	115	3500,00
125-60-400-T	1250 x 600	D 400 kN	80	130	4200,00
145-60-125-T	1450 x 600	B 125 kN	80	120	3500,00
145-60-250-T	1450 x 600	C 250 kN	80	140	4000,00
145-60-400-T	1450 x 600	D 400 kN	80	160	4500,00
125-80-400-T	1250 x 800	D 400 kN	80	185	4730,00
145-80-400-T	1450 x 800	D 400 kN	80	230	5250,00
165-80-400-T	1650 x 800	D 400 kN	80	280	6180,00
125-100-400-T	1250 x 1000	D 400 kN	80	240	6070,00
165-100-400-T	1650 x 1000	D 400 kN	80	300	7800,00
205-100-400-T	2050 x 1000	D 400 kN	80	390	9150,00

Andere Größen von mehrteiligen Reihen- bzw. Flächenabdeckungen auf Anfrage!

z.B. 4-teilige Reihenabdeckung

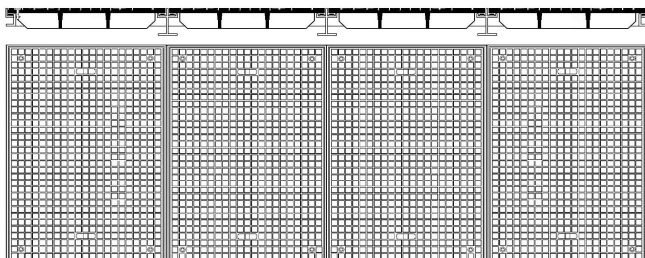

z.B. 6-teilige Flächenabdeckung

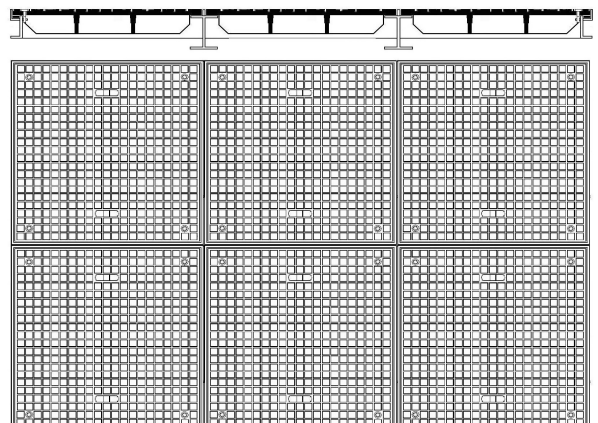

**Schachtabdeckung mit Öffnungshilfe
mit Übereinstimmungsnachweis nach der Verordnung des OIB
Deckel und Rahmen nicht austauschbar!**

Artikelnummer	Nennweite (mm)	Klasse	h (mm)	Gew. (kg)	€/Stk.
---------------	----------------	--------	--------	-----------	--------

Deckel: Gusseisen 1-teilig
Rahmen: Stahl verzinkt

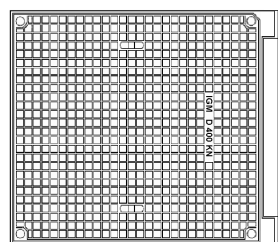
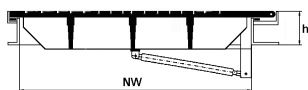

mit Gasdruckfeder
tagwasserdicht verschraubt
mit Sicherheitsschere

**Nur für verkehrsberuhigte Zonen geeignet!
Einbau- und Bedienungsanleitung beachten!**

Deckel mit **Schraubscharnier**

971400-SCH	800 x 600	D 400 kN	80	130	4320,00
972400-SCH	800 x 800	D 400 kN	80	150	4940,00
973400-SCH	1000 x 600	D 400 kN	80	140	5150,00
974400-SCH	1000 x 1000	D 400 kN	80	250	6180,00

Deckel: Gusseisen 2-teilig
Rahmen: Stahl verzinkt

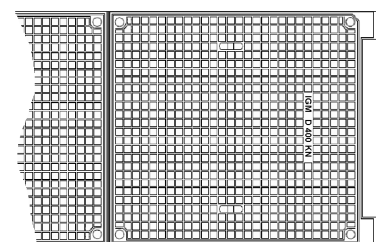
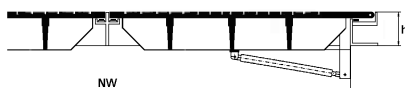

mit Gasdruckfeder
tagwasserdicht verschraubt
mit herausnehmbarem Mittelträger
mit Sicherheitsschere

**Nur für verkehrsberuhigte Zonen geeignet!
Einbau- und Bedienungsanleitung beachten!**

Deckel mit **Schraubscharnier**

975400-SCH	1250 x 800	D 400 kN	80	220	8650,00
976400-SCH	1650 x 800	D 400 kN	80	290	9880,00
977400-SCH	1250 x 1000	D 400 kN	80	260	10300,00
978400-SCH	2050 x 1000	D 400 kN	80	470	12300,00

Andere Größen von mehrteiligen Reihen- bzw. Flächenabdeckungen auf Anfrage!

z.B. Flächenabdeckung

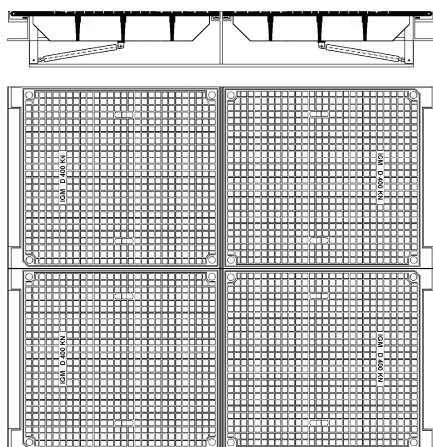

z.B. Reihenabdeckung

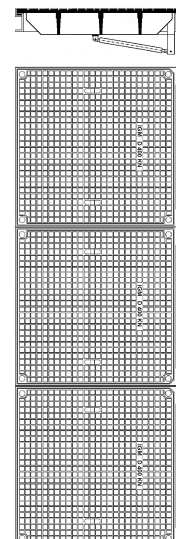

**Tagwasserabläufe NW 320 x 320 mm aus Gusseisen
mit Übereinstimmungsnachweis nach der Verordnung des OIB**

Artikelnummer	Ausführung	h (mm)	Gew. (kg)	Stk./Pal	€/Stk.
---------------	------------	--------	-----------	----------	--------

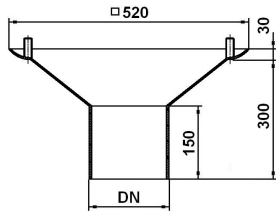

Tagwasserablauf:

Abgang senkrecht DN 150 mm:

BA-TÜ	steil		35	14	485,00
-------	-------	--	----	----	--------

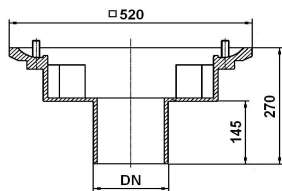

BA-TÜ-F	flach		35	14	485,00
---------	-------	--	----	----	--------

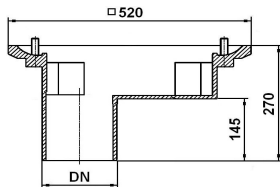

BA-TÜ-F-E	flach exzentrisch		35	14	590,00
-----------	----------------------	--	----	----	--------

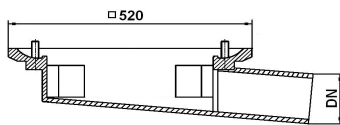

Abgang DN 100 mm:

BA-TÜ-S	seitliche		35	14	590,00
BA-TÜ-F-100 o. Abb.	flach		35	14	635,00

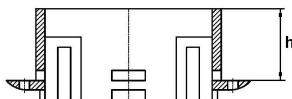

Flanschrahmen:

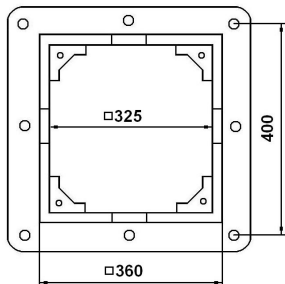

BA-GR50	50	25	30	280,00
BA-GR60	60	28	30	320,00
BA-GR70	70	31	30	360,00
BA-GR80	80	34	30	400,00
BA-GR90	90	37	30	440,00
BA-GR100	100	40	24	480,00
BA-GR110	110	43	24	520,00
BA-GR120	120	44	24	560,00
BA-GR130	130	50	18	600,00
BA-GR140	140	55	18	640,00
BA-GR150	150	60	18	680,00

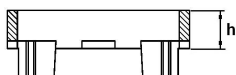

Aufsatzrahmen:

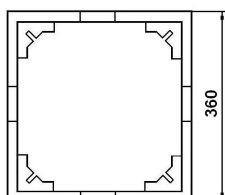

BA-AR50 nur für Rost Art.Nr. BA-R430-25	50	11	48	290,00
BA-AR70	70	19	42	330,00
BA-AR100	100	30	36	400,00
BA-AR140	140	40	18	Anfrage
BA-AR160	160	47	18	Anfrage

Tagwasserabläufe NW 320 x 320 mm aus Gusseisen mit Übereinstimmungsnachweis nach der Verordnung des OIB

Artikelnummer	Klasse	ET mm	Gew. (kg)	Stk./Pal	€/Stk.
---------------	--------	-------	-----------	----------	--------

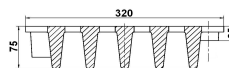
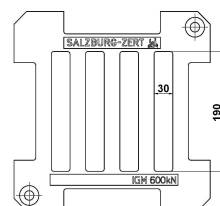
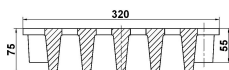
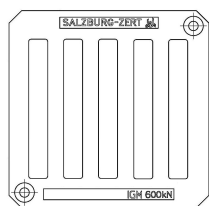

Gussrost:

Einlaufquerschnitt EQ 350 cm²

BA-R350	D 400 kN	54	25	48	340,00
BA-R350-600	E 600 kN	54	25	48	370,00

Einlaufquerschnitt EQ 430 cm²

BA-R430	D 400 kN	54	20	48	230,00
BA-R430-600	E 600 kN	54	20	48	265,00

Einlaufquerschnitt EQ 430 cm² nur passend für Aufsatzrahmen 50 mm

BA-R430-25	D 400 kN	25	19	48	290,00
BA-R430-25-600	E 600 kN	25	19	48	330,00



Verschraubungsset:

aus Edelstahl

l (mm)

BA-VERSCHRAUBUNG-70	70	30,00
BA-VERSCHRAUBUNG-140	140	50,00
BA-VERSCHRAUBUNG-180	180	80,00
BA-VERSCHRAUBUNG-230	230	120,00

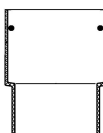

SCHRUMPFM

PE-Schrumpfmuffe DN 150

Anfrage

Aufbau Tagwasserablauf aus Gusseisen

Kombination bei Aufstockrahmen 50 mm

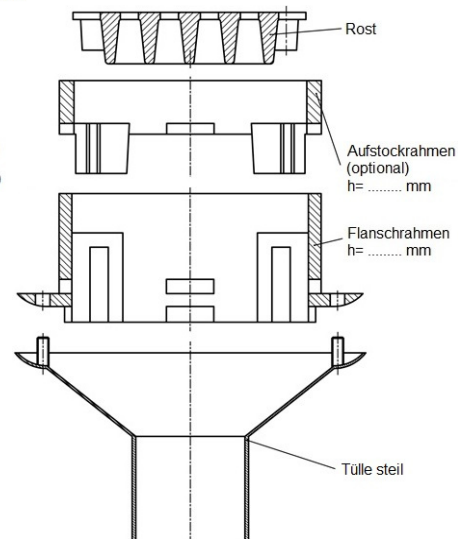
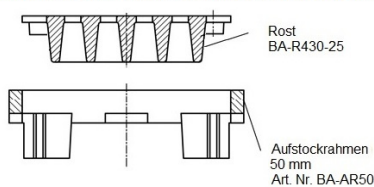
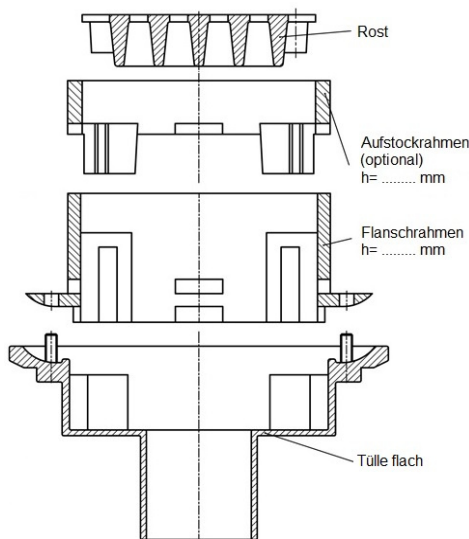

**Tagwasserablauf Universalrahmen
NW 320 x 320 mm aus Gusseisen
mit Übereinstimmungsnachweis nach der Verordnung des OIB**

System:

selbstnivellierend (ohne Justierschraube)

oder

höhenverstellbar (mit Justierschraube)

Rahmen: Gusseisen

Rost: Gusseisen

Einlaufquerschnitt 430 cm²

Ausführung: höhenverstellbar
stufenlos drehbar
Verschraubungsmöglichkeit für Gussrost

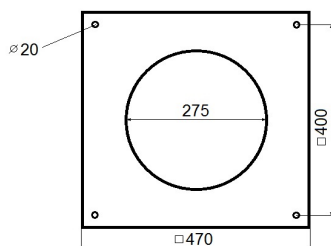
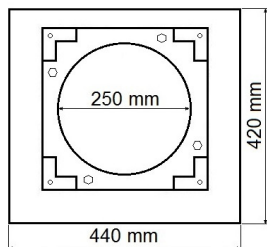
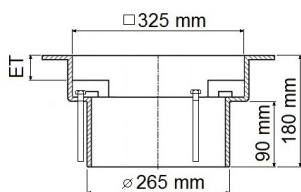
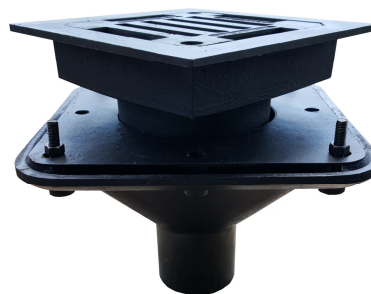

Artikelnummer	Klasse	Gew. (kg)	Stk./Pal	€/Stk.
---------------	--------	-----------	----------	--------

Universalrahmen:

BA-UNIVERSAL		24	20	550,00
--------------	--	----	----	--------

passender Gussrost (o.Abb.):

BA-R430	D 400 kN	25	48	230,00
BA-R430-600	E 600 kN	25	48	265,00

Verschraubungsset für Gussrost (o.Abb.):

BA- VERSCHRAUBUNG-70				30,00
----------------------	--	--	--	-------

Klemmflansch aus Gusseisen

BA-KLEMMFLANSCH		12	30	195,00
-----------------	--	----	----	--------

**Tagwasserablauf NW 300 x 500 mm
aus Gusseisen
mit Übereinstimmungsnachweis nach der Verordnung des OIB**

System:

höhenverstellbar ca. 80 -185 mm

Rahmen: Gusseisen
Rost: Gusseisen
Einlaufquerschnitt 620 cm²
Ausführung: mit Scharnier
 verschraubt
 stufenlos drehbar



Artikelnummer	Klasse		Gew. (kg)	Stk./ Pal	€/Stk.
---------------	--------	--	--------------	--------------	--------

Universalrahmen:

BA-30-50-400	D 400 kN		40	20	670,00
BA-30-50-600	E 600 kN		40	20	750,00

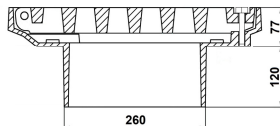
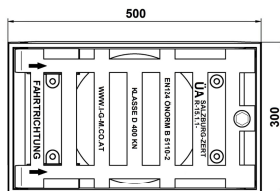

Klemmflansch aus Gusseisen

BA-KLEMMFLANSCH			12	30	195,00
-----------------	--	--	----	----	--------

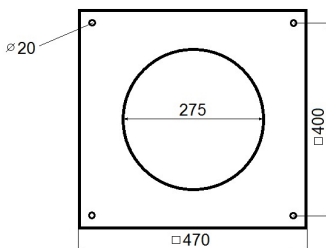

**Tagwasserablauf Sanierungsrahmen
NW 320 x 320 mm aus Gusseisen
mit Übereinstimmungsnachweis nach der Verordnung des OIB**

System:

zum nachträglichem Aufsetzen auf bestehende Tülle

Rahmen: Gusseisen
Rost: Gusseisen
Einlaufquerschnitt 430 cm²
Ausführung: Verschraubungsmöglichkeit für Gussrost



Artikelnummer	Klasse	h (mm)	Gew. (kg)	Stk./Pal	€/Stk.
---------------	--------	--------	-----------	----------	--------

Sanierungsrahmen klein

BA-SR-K		75	31	10	650,00
---------	--	----	----	----	--------

passender Gussrost (o. Abb.):

BA-R430	D 400 kN	25	48	230,00
BA-R430-600	E 600 kN	25	48	265,00

Verschraubungsset für Gussrost (o. Abb.):

BA- VERSCHRAUBUNG-70					30,00
----------------------	--	--	--	--	-------

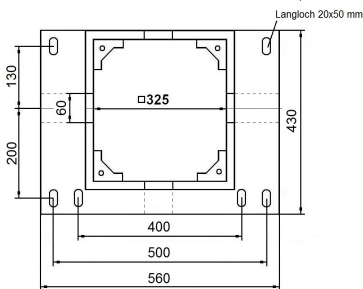
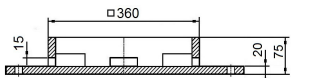

Sanierungsrahmen groß

BA-SR-G		75	39	10	73,00
---------	--	----	----	----	-------

passender Gussrost (o. Abb.):

BA-R430	D 400 kN	25	48	230,00
BA-R430-600	E 600 kN	25	48	265,00

Verschraubungsset für Gussrost (o. Abb.):

BA- VERSCHRAUBUNG-70					30,00
----------------------	--	--	--	--	-------

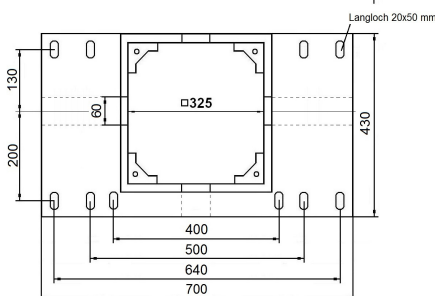
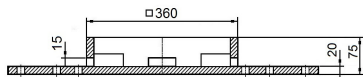

Abdichtungsentwässerungen

Artikelnummer	Nennweite	h mm	Gew. (kg)	Stk./Pal	€/Stk.
---------------	-----------	------	-----------	----------	--------

Abdichtungsentwässerung aus Gusseisen

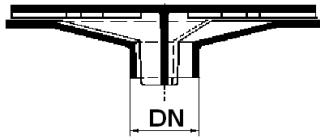

SE-50	GU DN/OD 50	75	4	100	Anfrage
SE-70	GU DN/OD 70	75	9	50	80,00
SE-70-H	GU DN/OD 70	110	10	50	100,00
SE-100	GU DN/OD 100	110	10	40	200,00

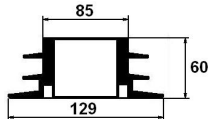

SE-TK Tropfnasenkonus	DN/OD 70	60	0,5	100	25,00
-----------------------	----------	----	-----	-----	-------

**Abdichtungsentwässerungen aus Edelstahl
Material 1.4571**

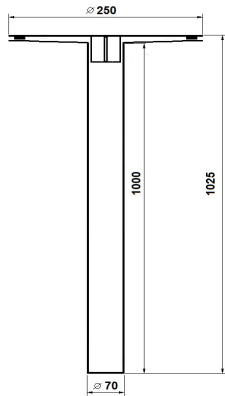

SE-ES70-1000	DN/OD 70	1000	5	30	Anfrage
SE-ES76,1-2-1000 (o.Abb.)	DN/OD 76,1	1000	10	30	Anfrage
SE-ES76,1-3-1000 (o.Abb.)	DN/OD 76,1	1000	11	30	Anfrage

Andere Längen und Materialien auf Anfrage!

Anwendungsbeispiele für Sickerentwässerungen aus Gusseisen

Neubau

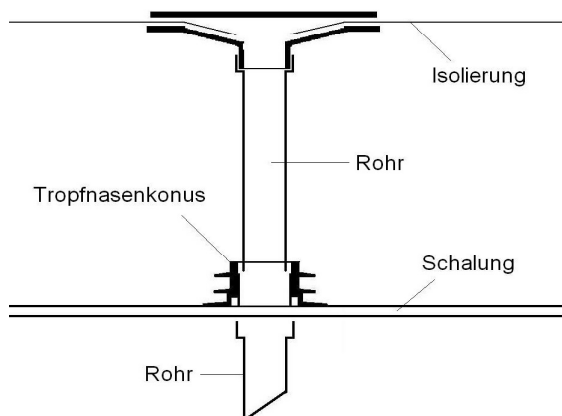

Sanierung

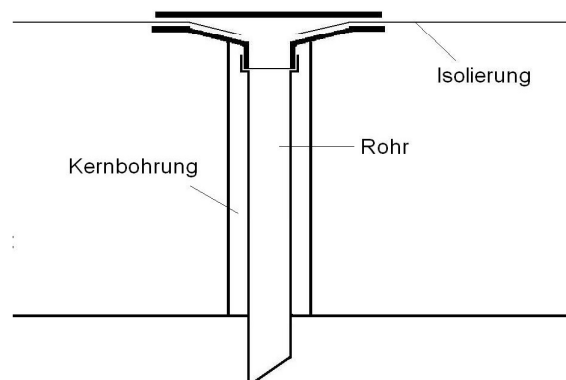

**Bordsteineinläufe
mit Übereinstimmungsnachweis nach der Verordnung des OIB**

Artikelnummer	Klasse	h (mm)	Gew. (kg)	Stk./Pal	€/Stk.
---------------	--------	--------	-----------	----------	--------

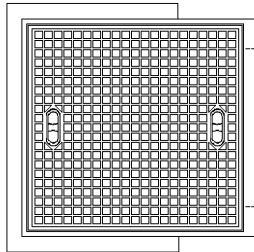

Bordsteineinlauf 550 x 530 mm

Deckel: Gusseisen

Rahmen: Gusseisen

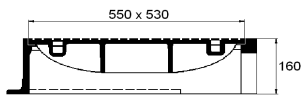

gerader Einlauf:

BEG-250	C 250 kN	160	90	12	840,00
---------	----------	-----	----	----	--------

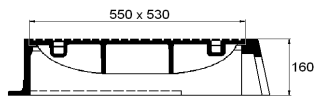

schräger Einlauf:

BES-250	C 250 kN	160	90	12	840,00
---------	----------	-----	----	----	--------

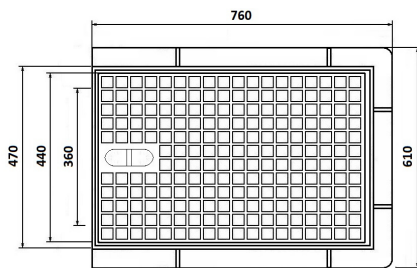

**Bordsteineinlauf 450 x 650 mm
mit Scharnier**

Deckel: Gusseisen

Rahmen: Gusseisen

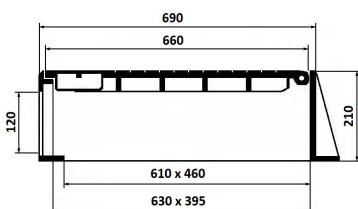

gerader Einlauf:

BE-45-65	C 250 kN	210	110	10	1130,00
----------	----------	-----	-----	----	---------

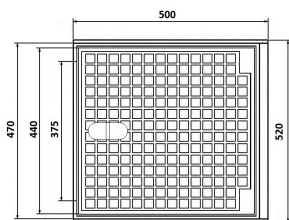

**Bordsteineinlauf 440 x 440 mm
mit Scharnier**

Deckel: Gusseisen

Rahmen: Gusseisen

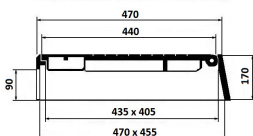

gerader Einlauf:

BE-44-44	C 250 kN	170	60	12	840,00
----------	----------	-----	----	----	--------

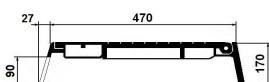

schräger Einlauf:

BE-44-44-S	C 250 kN	170	60	12	840,00
------------	----------	-----	----	----	--------

**Bordsteineinläufe NEU
mit Übereinstimmungsnachweis nach der Verordnung des OIB**

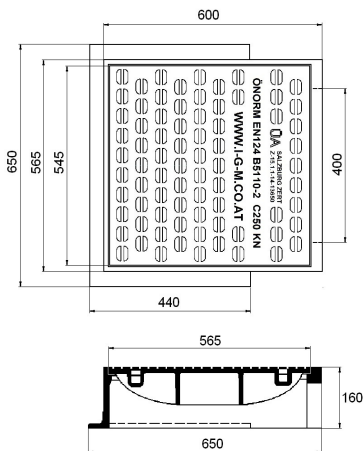

Artikelnummer	Klasse	h (mm)	Gew. (kg)	Stk./Pal	€/Stk.
---------------	--------	--------	-----------	----------	--------

Bordsteineinlauf 550 x 530 mm

Deckel: Gusseisen

Rahmen: Gusseisen

gerader Einlauf:

BEG-250-V	C 250 KN	160	55	12	750,00
-----------	----------	-----	----	----	--------

Bordsteineinlauf DN 600 mm

Deckel mit Federarretierung

Deckel: Gusseisen

Rahmen: Gusseisen

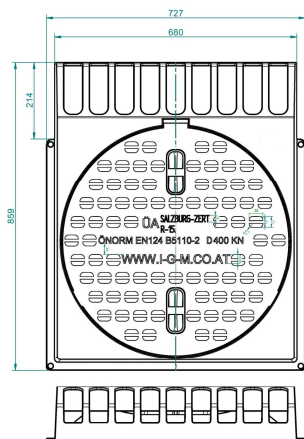

BEF-400	D 400	150	75	10	990,00
---------	-------	-----	----	----	--------

Adapterplatte aus Gusseisen (o.Abb.):

BEF-400-AP			42		310,00
------------	--	--	----	--	--------

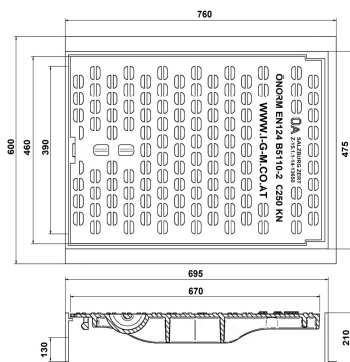

Bordsteineinlauf 450 x 650 mm

mit Scharnier und Federarretierung

Deckel: Gusseisen

Rahmen: Gusseisen

gerader Einlauf:

BE-45-65-V	C 250 KN	210	70	10	990,00
------------	----------	-----	----	----	--------

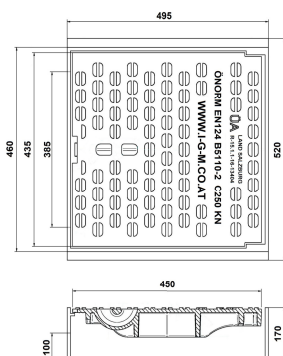

Bordsteineinlauf 440 x 440 mm

mit Scharnier und Federarretierung

Deckel: Gusseisen

Rahmen: Gusseisen

gerader Einlauf:

BE-44-44-V	C 250 KN	170	40	12	750,00
------------	----------	-----	----	----	--------

Diverse Gussprodukte

Artikelnummer	Gitter a mm	d mm	Gew. (kg)	Stk./Pal	€/Stk.
---------------	-------------	------	-----------	----------	--------

Bodenablauf mit Gelenk

im Rost integrierter Geruchsverschluss

Rost herausnehmbar

begehbar

Rost: Gusseisen

Gehäuse: Gusseisen

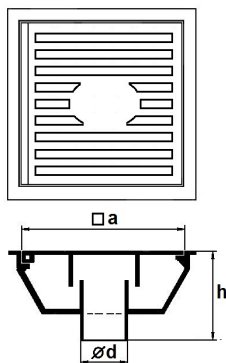

BA-100	110 x 110	40	2		82,00
BA-150	165 x 165	50	4		145,00
BA-200	210 x 210	70	6		185,00
BA-250	255 x 255	70	11		340,00
BA-300	305 x 305	70	15		495,00

Artikelnummer	Nennweite DN mm	h (mm)	Gew. (kg)	Stk./Pal	€/Stk.
---------------	-----------------	--------	-----------	----------	--------

Regensinkkasten

ohne Geruchsverschluss

Gehäuse: Gusseisen

Deckel: Gusseisen

Laubfangkorb: PE

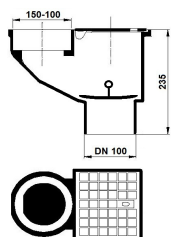

RA-100K	100	235	9,0	100	205,00
---------	-----	-----	-----	-----	--------

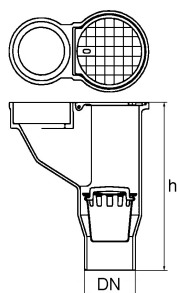

RA-125	125	350	12,0	60	270,00
RA-150	150	360	19,5	60	330,00

Artikelnummer	Nennweite (mm)	h mm	Gew. (kg)	Stk./Pal	€/Stk.
---------------	----------------	------	-----------	----------	--------

Schachtabdeckung rund

ohne Ventilation

Deckel: Gusseisen

Rahmen: Gusseisen

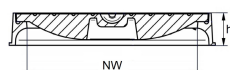
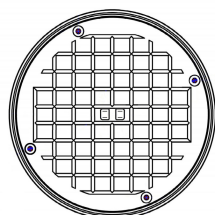

Nennweite 300 mm

300-125	B 125 kN	75	13	40	205,00
---------	----------	----	----	----	--------

Nennweite 400 mm

400-400 verschraubt	D 400 kN	75	28	30	415,00
400-400-T tagwasserdicht	D 400 kN	75	28	30	495,00

Einlaufgitter aus Gusseisen

Artikelnummer	Nennweite (mm)	h mm	Gew. (kg)	Stk./Pal	€/Stk.
---------------	----------------	------	-----------	----------	--------

Waffelgitter

Gitter: Gusseisen
Rahmen: Gusseisen

Ausführung: einlegbar

begehbar

WG-300-015	300 x 300	30	7	40	195,00
WG-350-015	350 x 350	35	10	40	280,00
WG-400-015	400 x 400	35	14	40	350,00

Ausführung: mit Schraubcharnier

Klasse C 250 kN

WG-200-250	200 x 200	50	8	30	215,00
WG-300-250	300 x 300	55	16,5	25	340,00
WG-400-250	400 x 400	55	26	25	475,00
WG-500-250	500 x 500	60	33	20	710,00
WG-560-250	560 x 560	70	54	10	980,00

Klasse D 400 kN

WG-500-400	500 x 500	60	40	20	885,00
WG-560-400	560 x 560	70	54	10	1130,00

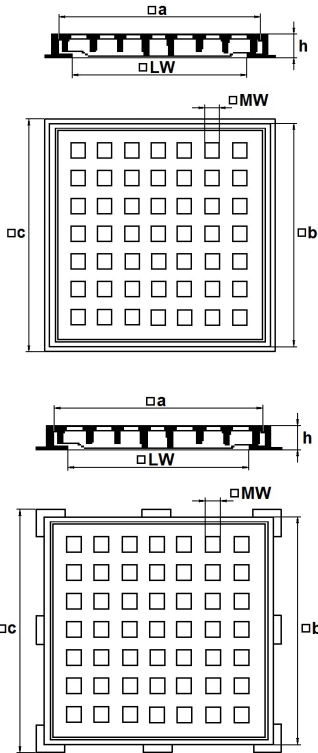

Tunneleinlaufgitter

verschraubt

Einlaufquerschnitt mind. 800 cm²

klapperfrei durch 2 Schrägauflagen

Rahmen mit integrierter Einhängenvorrichtung für Syphonglocke

Gitter: Gusseisen
Rahmen: Gusseisen

EG-TUNNEL	F 900 kN	100	225	5	Anfrage
-----------	----------	-----	-----	---	---------

Syphonglocke aus Gusseisen

SIFGLOCKE (o.Abb.)	70	6	Anfrage
--------------------	----	---	---------

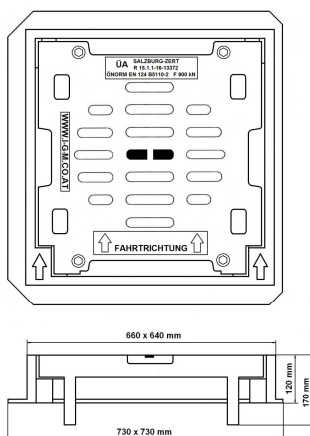

Einlaufgitter Rinnenform mit Scharnier

Gitter: Gusseisen
Rahmen: Gusseisen

EG34-34-R	50 kN	100	38	20	550,-
-----------	-------	-----	----	----	-------

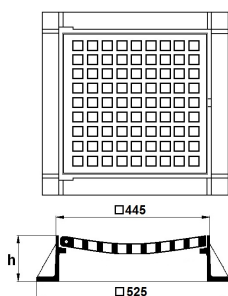

Schachtabdeckung wählbare Oberfläche

Artikelnummer	Nennweite (mm)	h (mm)	Gew. (kg)	Stk./Pal	€/Stk.
---------------	----------------	--------	-----------	----------	--------

Deckel: Edelstahl 1.4301 **begehbar**

Rahmen: Edelstahl 1.4301

**tagwasserdicht, verschraubt,
mit Baustahlgitter**

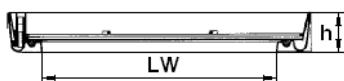
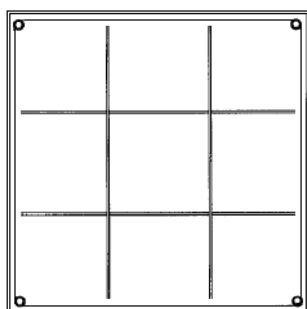

ES-30-30	300 x 300	75	7	Anfrage
ES-40-40	400 x 400	75	8	Anfrage
ES-45-45	450 x 450	75	9	Anfrage
ES-50-50	500 x 500	75	10	Anfrage
ES-60-40	600 x 400	75	12	Anfrage
ES-60-60	600 x 600	75	18	Anfrage
ES-70-70	700 x 700	75	22	Anfrage
ES-80-60	800 x 600	75	24	Anfrage
ES-80-80	800 x 800	75	26	Anfrage
ES-100-60	1000 x 600	75	28	Anfrage
ES-100-80	1000 x 800	75	31	Anfrage
ES-100-100	1000 x 1000	75	34	Anfrage

Deckel: Aluminium **begehbar**

Rahmen: Aluminium

**tagwasserdicht, verschraubt,
mit Baustahlgitter**

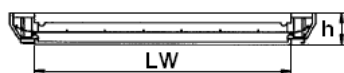
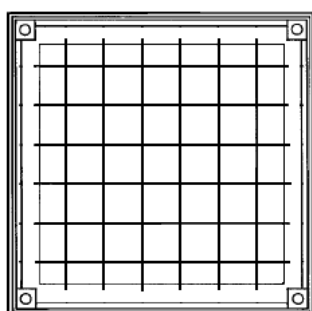

AL-30-30	300 x 300	75	Anfrage
AL-40-40	400 x 400	75	Anfrage
AL-45-45	450 x 450	75	Anfrage
AL-50-50	500 x 500	75	Anfrage
AL-60-40	600 x 400	75	Anfrage
AL-60-60	600 x 600	75	Anfrage
AL-80-60	800 x 600	75	Anfrage
AL-80-80	800 x 800	75	Anfrage
AL-100-60	1000 x 600	75	Anfrage
AL-100-80	1000 x 800	75	Anfrage
AL-100-100	1000 x 1000	75	Anfrage

Brunnenschachtabdeckungen Stahl

Artikelnummer	Nennweite (mm)	h (mm)	Gew. (kg)	Stk./Pal	€/Stk.
---------------	----------------	--------	-----------	----------	--------

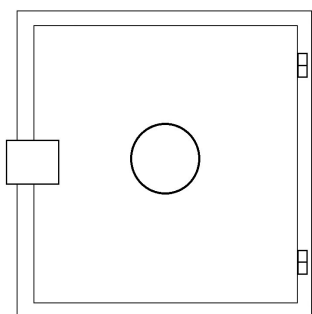

Deckel: Stahl verzinkt
Rahmen: Stahl verzinkt

Deckel übergreifend mit Scharnier
 mit am Rahmen aufgesteckter Gummidichtung
 gerichtet für Vorhängeschloss

ohne Lüftungshaube (o.Abb.):

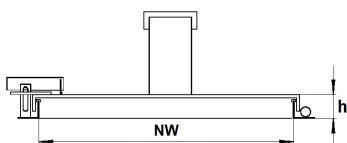

Rahmen zum andübeln

Rahmen zum andübeln

BR-60-60	600 x 600	60	16	20	Anfrage
BR-80-80	800 x 800	60	26	10	Anfrage
BR-100-100	1000 x 1000	60	43	5	Anfrage

Rahmen zum einbetonieren

BR-60-60-B	600 x 600	80	16	20	Anfrage
BR-80-80-B	800 x 800	80	26	10	Anfrage
BR-100-100-B	1000 x 1000	80	43	5	Anfrage

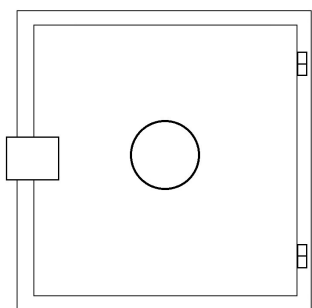

mit Lüftungshaube (mit Insektenschutzgitter):

Rahmen zum andübeln

BR-L-60 (o.Abb.)	DN 600	60	17	10	Anfrage
BR-L-60-60	600 x 600	60	18	10	Anfrage
BR-L-80-80	800 x 800	60	28	5	Anfrage
BR-L-100-100	1000 x 1000	60	45	3	Anfrage

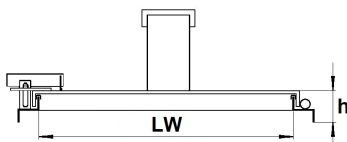

Rahmen zum einbetonieren

Rahmen zum einbetonieren

BR-L-60-60-B	600 x 600	80	18	10	Anfrage
BR-L-80-80-B	800 x 800	80	28	5	Anfrage
BR-L-100-100-B	1000 x 1000	80	45	3	Anfrage

Deckel: Edelstahl 1.4301/1.4571

Rahmen: Edelstahl 1.4301/1.4571

Deckel übergreifend mit Scharnier
 mit am Rahmen aufgesteckter Gummidichtung
 gerichtet für Vorhängeschloss
 Rahmen zum andübeln

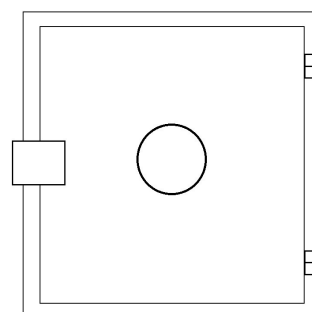

ohne Lüftungshaube (o.Abb.):

BR-ES-60-60	600 x 600	60	16	20	Anfrage
BR-ES-80-80	800 x 800	60	26	10	Anfrage
BR-ES-100-100	1000 x 1000	60	43	5	Anfrage

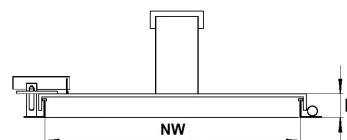

mit Lüftungshaube (inkl. Insektenschutzgitter):

BR-ES-L-60-60	600 x 600	60	18	10	Anfrage
BR-ES-L-80-80	800 x 800	60	28	5	Anfrage
BR-ES-L-100-100	1000 x 1000	60	45	3	Anfrage

Allgemeine Liefer- und Zahlungsbedingungen der Fa. Industrie-Guss-Metall Vertriebs GmbH

Stand 01.01.2021

1. Allgemeines

Sämtliche Lieferungen und Leistungen erfolgen unter Zugrundelegung der nachstehenden Bedingungen. Anders lautende Bedingungen, Abweichungen oder mündliche Nebenabreden sind für uns nur verbindlich, wenn diese ausdrücklich schriftlich bestätigt wurden oder zwingendem Recht entsprechen.

Sollten einzelne Bestimmungen dieser Liefer- und Zahlungsbedingungen unwirksam sein, so berührt dies die Wirksamkeit der übrigen Bestimmungen nicht. Etwaige unwirksame Bestimmungen sind von den Vertragspartnern im Rahmen des Zumutbaren nach Treu und Glauben durch solche Regelungen zu ersetzen, die dem wirtschaftlichen Zweck des Vertrages am besten gerecht werden, ohne dass dadurch der Vertragsinhalt wesentlich geändert wird. Das gleiche gilt, falls es an einer ausdrücklichen Regelung für einen regelungsbedürftigen Sachverhalt fehlt.

2. Vertragsabschluss; Leistungsumfang

Die in den Katalogen und Angeboten angegebenen Leistungsmerkmale wie Abbildungen, Zeichnungen, etc. sind nur als annähernd zu betrachten. Unwesentliche und/oder handelsübliche Abweichungen, die die Verwendbarkeit nicht beeinträchtigen und dem Besteller zumutbar sind, bleiben vorbehalten. An Kostenvoranschlägen, Zeichnungen und anderen Unterlagen behalten wir uns unser Eigentum und unsere Urheberrechtlichen Verwertungsrechte uneingeschränkt vor. Diese Unterlagen dürfen Dritten nur mit unserem Einverständnis zugänglich gemacht werden. Vom Besteller als vertraulich bezeichnete Unterlagen dürfen wir nur mit dessen Zustimmung Dritten zugänglich machen.

Bestellungen sind für uns erst verbindlich, wenn sie von uns schriftlich bestätigt worden sind. Fehlt eine schriftliche Bestätigung, gilt die erteilte Rechnung als Auftragsbestätigung. Maßgebend für den Leistungsumfang ist die schriftliche Auftragsbestätigung. Etwaige Nebenabreden und Änderungen bedürfen der Schriftform.

3. Preise; Zahlungsbedingungen

Unsere Preise gelten frei Haus zzgl. Verpackung und Mehrwertsteuer. Sollten sich auftragsbezogene Kosten nach Vertragsabschluss wesentlich ändern, werden die Vertragspartner sich über eine Anpassung verständigen.

Unsere Rechnungen sind spesenfrei innerhalb von 30 Tagen ab Rechnungsdatum netto zahlbar oder mit 3 % Skonto bei Vorauskasse oder 2 % Skonto bei Zahlung innerhalb von 14 Tagen.

Schecks gelten nur unter Vorbehalt des Eingangs als Bezahlung. Die Hereinnahme von fremden und eigenen Akzepten – erfüllungshalber – behalten wir uns in jedem Fall vor; die Bezahlung unserer Forderung gilt mit Einlösung des Wechsels durch den Besteller als erfolgt. Diskont, Spesen und sonstige Kosten trägt der Besteller.

Bei schuldhafter Überschreitung der Zahlungsfrist werden Verzugszinsen in Höhe von 8 % über dem jeweils geltenden Basiszinssatz verlangt. Kommt der Besteller mit einem nicht unerheblichen Teil der Zahlung in Verzug oder gehen Schecks oder Wechsel zu Protest oder entfallen die Voraussetzungen für eine Kreditgewährung, so werden unsere sämtlichen Forderungen gegen ihn zur sofortigen Zahlung fällig. Dies gilt auch für ursprünglich gestundete Rechnungen sowie später fällige Wechsel oder Schecks.

Verschlechtert sich die Vermögenslage des Bestellers nach Vertragsabschluss erheblich oder wird die schlechte Vermögenslage erst nach Vertragsschluss erkennbar, so sind wir im Fall der Gefährdung der Gegenleistung berechtigt, noch nicht ausgeführte Lieferungen zu verweigern bzw. angemessene Vorauszahlungen oder Sicherheitsleistungen zu verlangen.

Der Besteller kann nur mit einer unbestrittenen oder rechtskräftig festgestellten Forderung aufrechnen. Ein Zurückbehaltungsrecht kommt für den Besteller nur insoweit in Betracht, als es auf Ansprüchen aus demselben Vertragsverhältnis beruht.

4. Lieferung

Verbindliche Lieferfristen können nur schriftlich vereinbart werden. Ist im Vertrag nichts anderes vereinbart, beginnen die Lieferfristen mit Vertragsschluss.

Die Einhaltung von Fristen für Lieferungen setzt den rechtzeitigen Eingang sämtlicher vom Besteller beizubringender Unterlagen sowie die Einhaltung der vereinbarten Zahlungsbedingungen und sonstigen Verpflichtungen durch den Besteller voraus. Verzögert oder unterlässt der Besteller seinerseits erforderliche oder vereinbarte Mitwirkungshandlungen, verlängert sich die Lieferfrist angemessen. Dasselbe gilt bei vom Besteller veranlassten Änderungen der zu liefernden Ware. Ist die Nichteinhaltung der Fristen auf höhere Gewalt, z. B. Mobilmachung, Krieg, Aufruhr oder auf ähnliche Ereignisse, z. B. Streik, Aussperrung, Werkstoff- oder Ener-

giemangel, Behinderung der Verkehrswege, etc. zurückzuführen, verlängern sich die Fristen ebenfalls angemessen.

Bei einem Leistungsaufschub von mehr als vier Monaten auf Grund der vorgenannten, nicht in unserer Sphäre liegenden Gründe, können wir vom Vertrag zurücktreten. Andere Rücktrittsrechte bleiben unberührt.

Werden Versand oder Zustellung auf Wunsch des Bestellers um mehr als einen Monat nach Anzeige der Versandbereitschaft verzögert, können wir dem Besteller für jeden angefangenen Monat Lagergeld in Höhe von 0,5% des Preises der Gegenstände der Lieferung, höchstens jedoch insgesamt 5%, berechnen. Der Nachweis höherer oder niedrigerer Lagerkosten bleibt den Vertragsparteien unbenommen.

Teillieferungen bleiben vorbehalten, soweit diese dem Besteller zumutbar sind.

5. Versand und Gefahrübergang

Bei Versendung der Sache geht die Gefahr des zufälligen Untergangs und der zufälligen Verschlechterung der Sache auch bei frachtfreier Lieferung auf den Besteller über, wenn die Sache an die den Transport ausführende Person übergeben wird oder die Ware zwecks Versendung unser Lager verlassen hat. Soweit nichts anderes vereinbart ist, steht die Versandart, der Transportweg, etc. in unserem Ermessen. Auf Wunsch und Kosten des Bestellers werden Lieferungen von uns gegen die üblichen Transportrisiken versichert.

Wird der Versand, die Zustellung bzw. die Entgegennahme aus vom Besteller zu vertretenden Gründen verzögert oder kommt der Besteller aus sonstigen Gründen in Annahmeverzug, so geht die Gefahr damit auf den Besteller über.

Auf unser Verlangen sind Verpackungsmaterial und Lademittel unverzüglich frachtfrei zurückzusenden; Gutschrift erfolgt nach Maßgabe des Wiederverwendungswertes. Nicht zurückgegebene Gitterboxen oder Euro-Flachpaletten werden nach einer durch uns festgesetzten Nachfrist berechnet.

6. Eigentumsvorbehalt

Alle gelieferten Waren bleiben unser Eigentum bis zur Erfüllung sämtlicher, auch künftiger und bedingter Forderungen aus der Geschäftsbeziehung. Dies gilt auch, wenn Zahlungen auf besonders bezeichnete Forderungen geleistet werden. Der Besteller ist berechtigt, den Liefergegenstand in ordnungsgemäßem Geschäftsgang weiter zu veräußern, wobei er seine Forderungen aus der Weiterveräußerung hiermit an uns abtritt und wir die Abtretung annehmen. Zur Einziehung dieser Forderungen bleibt der Besteller auch nach der Abtretung ermächtigt. Unsere Befugnis, die Forderungen selbst einzuziehen, bleibt hiervon unberührt. Wir werden die Forderungen nicht selbst einziehen, solange der Besteller seinen uns gegenüber bestehenden Zahlungsverpflichtungen vertragsgemäß nachkommt. Ist dies nicht mehr der Fall, kann die Befugnis zur Weiterveräußerung von uns widerrufen werden.

Der Eigentumsvorbehalt erstreckt sich auf die gesamte neue Sache, falls die von uns gelieferte Ware vom Besteller be- oder verarbeitet wurde. Der Käufer erwirbt Miteigentum zu dem Bruchteil, der dem Verhältnis des Wertes seiner Ware zu dem der von uns gelieferten Ware entspricht. Für den Fall, dass der Wert der uns zustehenden Sicherheiten die zu sichernden Forderungen um mehr als 10 % übersteigt, sind wir verpflichtet, die ihm zustehenden Sicherheiten auf Verlangen insoweit freizugeben. Die Auswahl der freizugebenden Sicherheiten obliegt uns.

Der Besteller darf den Liefergegenstand weder verpfänden noch zur Sicherheit übereignen. Bei Pfändung sowie Beschlagnahme oder sonstigen Verfügungen durch dritte Hand sind wir unverzüglich davon zu benachrichtigen.

7. Sachmängel; Schadensersatz

Sachmängel hat der Besteller uns gegenüber unverzüglich schriftlich zu rügen. Beanstandungen eines Bestellers, der Kaufmann ist, sind nur beachtlich, wenn dieser den gemäß § 377 HGB erforderlichen Untersuchungs- und Rügeobliegenheiten bezüglich jedweder Abweichung nachgekommen ist. Sie müssen innerhalb einer Frist von 8 Tagen nach Erhalt der Ware bei uns eingehen. Verborgene Mängel sind unverzüglich nach Erkennen anzuzeigen. Eine Sachmängelhaftung durch uns ist ausgeschlossen, sofern gebrauchte Waren verkauft wurde. Sofern Sachmängelansprüche bestehen, ist uns zunächst Gelegenheit zur Nacherfüllung innerhalb einer angemessenen Frist zu gewähren.

Nach unserer Wahl sind diejenigen Teile oder Leistungen unentgeltlich nachzubessern, neu zu liefern oder neu zu erbringen, die innerhalb der Verjährungsfrist einen Sachmangel aufweisen, sofern diese Ursache bereits im Zeitpunkt des Gefahrübergangs vorlag.

Sachmängelansprüche verjähren in 12 Monaten. Dies gilt nicht, soweit das Gesetz gemäß §§ 438 Abs. 1 Nr. 2 (Bauwerke und Sachen für Bauwerke), 479 Abs. 1 (Rückgriffsanspruch) und 634 a Abs. 1 Nr. 2 (Bau-mängel) BGB längere Fristen vorschreibt, sowie in Fällen der Verletzung des Lebens, des Körpers oder der Gesundheit, bei einer vorsätzlichen oder grob fahrlässigen Pflichtverletzung durch uns und bei arglistigem Verschweigen eines Mangels. Unberührt bleiben die gesetzlichen Regelungen über die Ablaufhemmung, Hemmung und Neubeginn der Fristen.

Zahlungen des Bestellers dürfen bei Mängelrügen in einem Umfang zurückgehalten werden, der in einem angemessenen Verhältnis zu den aufgetretenen Sachmängeln steht. Eine Zahlung kann nur zurückgehalten werden, wenn der Besteller eine Mängelrüge geltend macht, über deren Berechtigung kein vernünftiger Zweifel bestehen kann. Erfolgte die Mängelrüge zu Unrecht, sind wir berechtigt, die uns entstandenen Aufwendungen vom Besteller ersetzt zu verlangen. Der Besteller kann unbeschadet etwaiger Schadensersatzansprüche vom Vertrag zurücktreten oder die Vergütung mindern, wenn die Nacherfüllung fehlschlägt.

Mängelansprüche kommen nicht in Betracht bei einer unerheblichen Abweichung von der vereinbarten Beschaffenheit, bei einer unerheblichen Beeinträchtigung der Brauchbarkeit, bei natürlicher Abnutzung oder Schäden, die nach dem Gefahrübergang infolge fehlerhafter oder nachlässiger Behandlung, übermäßiger Beanspruchung, ungeeigneter Betriebsmittel, mangelhafter Bauarbeiten, ungeeigneten Baugrundes oder die auf Grund besonderer äußerer Einflüsse entstehen, die nach dem Vertrag nicht vorausgesetzt sind. Ebenfalls bestehen keine Mängelansprüche, wenn vom Besteller oder von Dritten unsachgemäß Änderungen oder Instandsetzungsarbeiten vorgenommen werden für diese und die daraus entstehenden Folgen.

Ansprüche des Bestellers wegen der zum Zwecke der Nacherfüllung erforderlichen Aufwendungen, insbesondere Transport-, Wege-, Arbeits- und Materialkosten sind ausgeschlossen, soweit die Aufwendungen sich erhöhen, weil der Gegenstand der Lieferung nachträglich an einen anderen Ort als die Niederlassung des Bestellers verbracht worden ist, es sei denn, die Verbringung entspricht dem bestimmungsgemäßen Gebrauch.

Für sämtliche Schadensersatzansprüche gegen uns gilt:

Schadens- und Aufwendungsersatzansprüche des Bestellers, gleich aus welchem Rechtsgrund, insbesondere wegen Verletzung von Pflichten aus dem Schuldverhältnis und aus unerlaubter Handlung, sind ausgeschlossen.

Dies gilt nicht, soweit zwingend gehaftet wird, z. B. nach dem Produkthaftungsgesetz, in Fällen des Vorsatzes, der groben Fahrlässigkeit, wegen der Verletzung des Lebens, des Körpers oder der Gesundheit sowie wegen der Verletzung wesentlicher Vertragspflichten. Der Schadensersatzanspruch für die Verletzung wesentlicher Vertragspflichten ist jedoch auf den vertragstypischen, vorhersehbaren Schaden begrenzt, soweit nicht Vorsatz oder grobe Fahrlässigkeit vorliegen oder wegen der Verletzung des Lebens, des Körpers oder der Gesundheit gehaftet wird. Eine Änderung der Beweislast zum Nachteil des Bestellers ist mit den vorstehenden Regelungen nicht verbunden.

Soweit dem Besteller demgemäß Schadensersatzansprüche zustehen, verjähren diese mit Ablauf der für Sachmängelansprüche geltenden Verjährungsfrist. Bei Schadensersatzansprüchen nach dem Produkthaftungsgesetz gelten die gesetzlichen Verjährungsvorschriften.

Wegen eines Sachmangels sind weitergehende oder andere als die hier geregelten Ansprüche des Bestellers gegen uns und unsere Erfüllungsgehilfen ausgeschlossen.

8. Auftragsbezogene Fertigungseinrichtungen, einzuzugießende Teile

Auftragsbezogene Fertigungseinrichtungen wie Modelle, Schablonen, Kernkästen, Kokillen, Gießwerkzeuge, Vorrichtungen und Kontrollehren, die vom Besteller beigestellt werden, sind uns kostenlos zuzusenden. Die Übereinstimmung der vom Besteller beigestellten Fertigungseinrichtungen mit den vertraglichen Spezifikationen oder uns übergebenen Zeichnungen oder Mustern wird von uns nur auf Grund ausdrücklicher Vereinbarungen überprüft. Vom Besteller beigestellte Fertigungseinrichtungen dürfen wir ändern, wenn uns dies aus gießtechnischen Gründen erforderlich erscheint und das Werkstück dadurch nicht geändert wird.

Die Kosten für die Änderung, Instandhaltung und den Ersatz seiner Fertigungseinrichtungen trägt der Besteller.

Die Fertigungseinrichtungen werden von uns mit der Sorgfalt behandelt und bewahrt, welche wir in eigenen Angelegenheiten anzuwenden pflegen. Zum Abschluss einer Versicherung sind wir nicht verpflichtet. Von uns nicht mehr benötigte Fertigungseinrichtungen des Bestellers können wir auf seine Kosten und Gefahr zurücksenden oder, wenn der Besteller unserer Aufforderung zur Abholung innerhalb angemessener Frist nicht nachkommt, vernichten.

Auftragsbezogene Fertigungseinrichtungen, die von uns im Auftrag des Bestellers angefertigt oder beschafft werden, bleiben auch bei Berechnung anteiliger Kosten unser Eigentum. Sie werden von uns für die

Dauer von 3 Jahren nach dem letzten Abguss aufbewahrt. Wenn der Besteller Fertigungseinrichtungen vereinbarungsgemäß voll bezahlt hat, sind wir verpflichtet, ihm binnen 2 Jahren Eigentum an diesen Fertigungseinrichtungen zu verschaffen.

Ansprüche aus Urheberrecht oder gewerblichem Rechtsschutz kann der Besteller nur insoweit geltend machen, als er uns auf das Bestehen solcher Rechte hinweist und sie sich ausdrücklich vorbehält.

Entsteht bei Benutzung einer nur einmal verwendungsfähigen Fertigungseinrichtung Ausschuss, so hat der Besteller entweder erneut eine Fertigungseinrichtung beizustellen oder die Kosten der Ersatzeinrichtungen zu tragen.

Von uns einzuzugießende Teile müssen maßhaltig und in einwandfreiem Zustand vom Besteller angeliefert werden. Für durch Ausschuss unbrauchbar werdende Teile ist vom Besteller kostenlos Ersatz zu liefern.

9. Schutz- und Urheberrechte

Die dem Besteller von uns überlassenen Unterlagen und Zeichnungen sowie von uns erbrachte konstruktive Leistungen und Vorschläge für die Gestaltung und Herstellung der Gußteile darf der Besteller nur für den vorgeesehenen Zweck verwenden und sie ohne unsere Zustimmung weder Dritten zugänglich noch zum Gegenstand von Veröffentlichung machen. Sofern nichts anderes vereinbart ist, sind wir verpflichtet, die Lieferung lediglich im Land des Lieferortes frei von gewerblichen Schutzrechten und Urheberrechten Dritter - nachfolgend Schutzrechte genannt - zu erbringen.

Sofern ein Dritter wegen der Verletzung von Schutzrechten durch von uns erbrachte, vertragsgemäß genutzte Lieferungen gegen den Besteller berechnete Ansprüche erhebt, haften wir gegenüber dem Besteller innerhalb der 12-Monats-Frist gemäß Ziff. 7 wie folgt:

Wir werden nach unserer Wahl und auf unsere Kosten für die betreffenden Lieferungen entweder ein Nutzungsrecht erwirken, sie so ändern, dass das Schutzrecht nicht verletzt wird oder austauschen. Ist uns dies nicht zu angemessenen Bedingungen möglich, stehen dem Besteller die gesetzlichen Rücktritts- oder Minderungsrechte zu. Unsere Schadensersatzpflicht richtet sich nach Ziff. 7.

Die vorstehend genannten Verpflichtungen bestehen für uns nur, soweit der Besteller uns über die vom Dritten geltend gemachten Ansprüche unverzüglich schriftlich verständigt, eine Verletzung nicht anerkennt und uns alle Abwehrmaßnahmen und Vergleichsverhandlungen vorbehalten bleiben. Stellt der Besteller die Nutzung der Lieferung aus Schadensminderungs- oder sonstigen wichtigen Gründen ein, ist er verpflichtet, den Dritten darauf hinzuweisen, dass mit der Nutzungseinstellung kein Anerkenntnis einer Schutzrechtsverletzung verbunden ist. Ansprüche des Bestellers sind ausgeschlossen, soweit er selbst die Schutzrechtsverletzung zu vertreten hat. Ansprüche des Bestellers sind ferner ausgeschlossen, soweit die Schutzrechtsverletzung speziellen Vorgaben des Bestellers, durch eine von uns nicht voraussehbare Anwendung oder dadurch verursacht wird, dass die Lieferung vom Besteller verändert oder zusammen mit nicht von uns gelieferten Produkten eingesetzt wird.

Für Ansprüche des Bestellers im Fall von Schutzrechtsverletzungen geltend im Übrigen die Bestimmungen der Ziff. 7 entsprechend.

10. Schlussbestimmungen

Erfüllungsort für Zahlungen ist Steinbrunn, für alle sonstigen Verpflichtungen der Ort des Lieferwerkes.

Gerichtsstand für alle sich aus dem Vertragsverhältnis ergebenden Streitigkeiten einschließlich Scheck-, Wechsel- und Urkundenprozessen ist der für unsere Firmensitz zuständige Gerichtsort. Wir sind jedoch auch berechtigt, den Besteller an seinem allgemeinen Gerichtsstand zu verklagen.

Für die Rechtsbeziehungen im Zusammenhang mit diesem Vertrag gilt österreichisches Recht unter Ausschluss des Übereinkommens der Vereinten Nationen über Verträge über den internationalen Warenkauf (CISG).